

MANUTENTION LIBRE ET GRAVITAIRE

CHARGES LÉGÈRES

Table (Ou Plateau) à billes
PAB - TAB

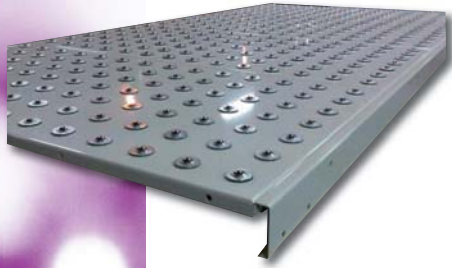

Transporteur à Rouleaux
libres - **TR73**



Profil :

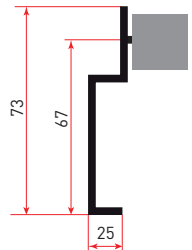

Transporteur à galets
TG90



Transporteur à Rouleaux
libres - **TR90**



Profil :

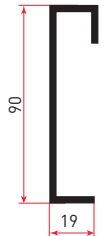

SOLUTIONS

- ↳ Idéal pour utilisation manuelle ou gravitaire (pente $\pm 2\%$)
- ↳ Limitation en gravitaire : les charges transportées ne doivent pas varier d'un facteur supérieur à 5
Exemple : Mini 10 kg = 50 kg Maxi
- ↳ TR90 : Esthétique/Sécurité → les bouts d'axe n'apparaissent pas
- ↳ Permet une accumulation en fin de ligne
- ↳ DÉCLINAISONS : courbe en **CR90** – **CG90** (voir au verso)

CARACTÉRISTIQUES TECHNIQUES

Réf.	Nom du produit	Pied/Charges	Charge maxi	Entre Axes	Largeur mm	Longueur mm	Matière	Utilisation idéale
TR73 Ø20 Ø30	Transporteur à Rouleaux libres	1 pied/3 m	20 kg/ml	25, 33	100 à 500 (Par 50)	1000 à 3000 (Par 500)	PVC, Acier, Zingué	Convoyage linéaire
		1 pied/1,5 m	40 kg/ml					
TG90	Transporteur à galets	1 pied/3 m	30 kg/ml (Plastique)	50, 75, 100, 150	150 à 500 (Par 50)	1000 à 3000 (Par 500)	Plastique Acier	Convoyage linéaire
		1 pied/1,5 m	40 kg/ml (Acier)					
TAB ou PAB	Table à billes	1 pied/1,5 m	50 kg/m ²	75, 100, 150, 200	300 à 1000 (Par 50)	500 et 1000	Billes Acier, Structure Acier	Réorientation/éjection rapide du colis
TR90	Transporteur à Rouleaux libres	1 pied/3 m	80 kg/ml	50, 75, 100, 150, 200	de 300 à 1000 (Par 50)	1000 à 3000 (Par 500)	PVC, Acier, Zingué	Convoyage linéaire

Autres longueurs : Nous consulter.



MATREX SAS
Z.I. Route de Rousson
89 500 Villeneuve-sur-Yonne
FRANCE
Tél. 33 (0)3 8687 0189
Fax : 33 (0)3 8696 5429
E-mail : mx@matrex.fr
http://www.matrex.fr

DÉCLINAISONS

COURBE À GALETS – CG90

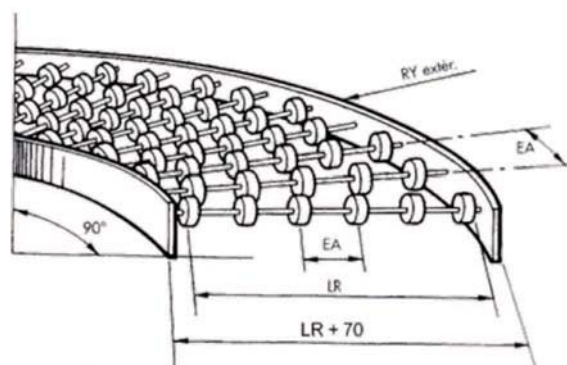

Elles s'intègrent parfaitement dans votre circuit pour faciliter le transfert rapide de vos colis.
Idéal pour le transfert de charges très légères et les petits colis.
(Angle droit 90°, autres angles : nous consulter)

Galets	Plastique		Acier Zingué	
Rayon ext.	1000, 1500 mm			
Largeur voie (mm)	300 à 700 (Par 100)			
Charge maxi	30 kg/ml		40 kg/ml	
Entre Axes (EA)	75 mm	150 mm	75 mm	150 mm

COURBES À DOUBLE RANGÉE DE ROULEAUX LIBRES – CR90 – CR123

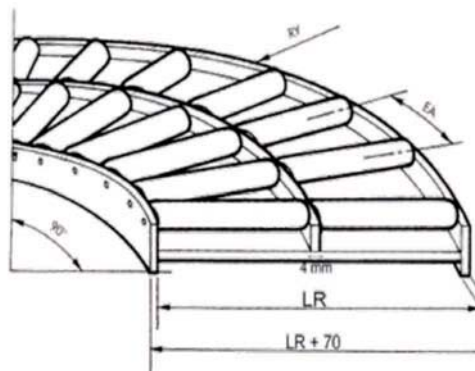

Les convoyeurs gravitaires à rouleaux sont déclinés en parties courbes.
Munis d'une double voie de rouleaux PVC, acier ou acier zingués,
elles permettent le transfert de la charge jusqu'à 90°.
(Angle droit 90°, autres angles : nous consulter)

Courbe	CR90									CR123	
	PVC			ACIER			ACIER			ACIER	
Matière Rouleaux	PVC			ACIER			ACIER			ACIER	
Charge maxi	30 kg/ml			30 kg/ml			80 kg/ml			160 kg/ml	
Ø Rouleaux	40/10			50/10			48/10			70	
Entre Axes (EA)	75	100	150	75	100	150	75	100	150	100	150
RY 1000/larg. Voie	300	300 à 500	300 à 600	300	300 à 500	300 à 600	300	300 à 500	300 à 600	300	300 à 600
RY 1500/larg. Voie				300 à 600	300 à 600	300 à 600	300 à 600	300 à 600			
RY 2200/larg. Voie				300 à 600	300 à 600	300 à 600	300 à 600	300 à 600			



MATREX SAS
Z.I. Route de Rousson
89 500 Villeneuve-sur-Yonne
FRANCE
Tél. 33 (0)3 86 87 01 89
Fax : 33 (0)3 86 96 54 29
E-mail : mx@matrex.fr
http://www.matrex.fr

MANUTENTION LIBRE ET GRAVITAIRE

CHARGES LOURDES ET TRÈS LOURDES

Transporteur à Rouleaux libres - **TR 94**

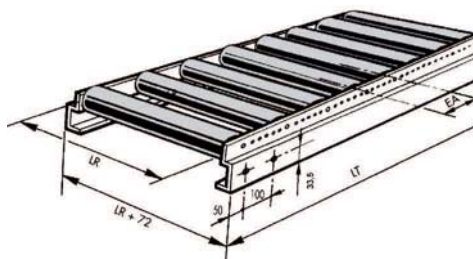

Profil :

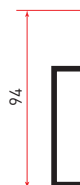

Transporteur à Rouleaux libres - **TR 123**



Profil :

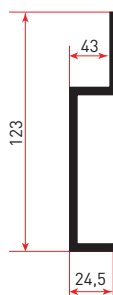

Transporteur à Rouleaux libres
Châssis Cornière TRC

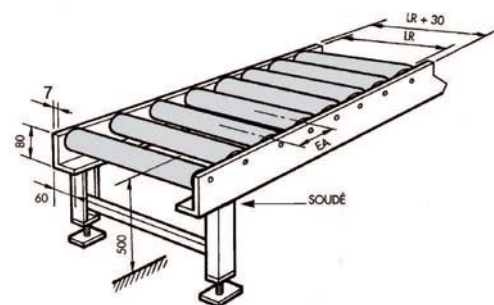

SOLUTIONS

- ↳ Idéal pour utilisation manuelle ou gravitaire (pente $\pm 2\%$)
- ↳ Permet une accumulation en fin de ligne avec rouleau(x) régulateur(s)
- ↳ Limitation en gravitaire : les charges transportées ne doivent pas varier d'un facteur supérieur à 5
Exemple : Mini 100 kg = 500 kg Maxi
Mini 200 kg = 1 000 kg Maxi

↳ **DÉCLINAISON** : courbe en **CR123**

CARACTÉRISTIQUES TECHNIQUES

Réf.	Pied/ Charges	Charges Maxi au mètre linéaire	Ø Rouleaux	Entre Axes	Largeur Rouleaux (mm)	Longueur Transporteur (mm)
TR94	1 pied/3 m	100 kg	48	50, 75, 100, 150, 200	de 300 à 1000 (par 100)	1000 à 3000 (par 500)
	1 pied/1,5 m	200 kg				
TR123	1 pied/1,5 m	320 kg	70	75, 100, 150, 200	de 300 à 1300 (par 100)	1000 à 3000 (par 500)
	1 pied renforcé/1,5 m	1000 kg				
TRC	Châssis Cornière (à définir selon le poids des charges) Charges Très Lourdes					



MATREX SAS
Z.I. Route de Rousson
89 500 Villeneuve-sur-Yonne
FRANCE
Tél. 33 (0)3 86 87 01 89
Fax : 33 (0)3 86 96 54 29
E-mail : mx@matrex.fr
http://www.matrex.fr

CHARGES LOURDES ET TRÈS LOURDES

Convoyage
Horizontal



Guidage
latéral

Rampe à Rouleaux Libres
RRL

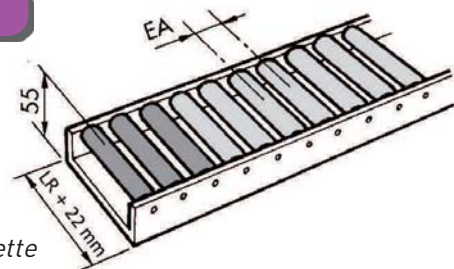

Profil du Rouleau avec frette
(1 rouleau sur 2)

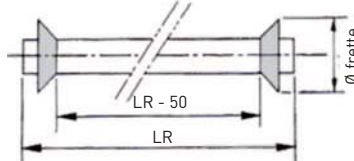

Transporteur Gravitaire
Pour Palettes **TRPG**

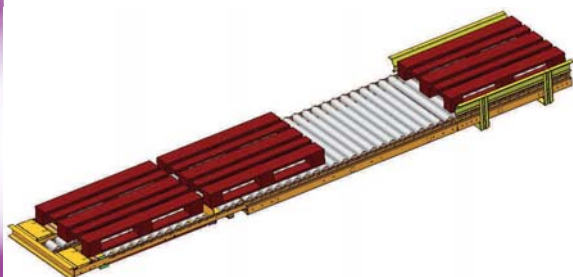

Séparateur
de palettes

SOLUTIONS

- Idéal pour utilisation manuelle ou gravitaire (pente $\pm 2\%$)
- Permet une accumulation en fin de ligne avec rouleau(x) régulateur(s) ($\varnothing 80$)
- Limitation en gravitaire pour palettes : les charges transportées ne doivent pas varier d'un facteur supérieur à 5
Exemple : Mini 100 kg = 500 kg Maxi
Mini 200 kg = 1 000 kg Maxi
- **OPTIONS** : Centrage dépose palettes et butée chariot élévateur

CARACTÉRISTIQUES TECHNIQUES



MATREX SAS
Z.I. Route de Rousson
89 500 Villeneuve-sur-Yonne
FRANCE
Tél. 33 (0)3 86 87 01 89
Fax : 33 (0)3 86 96 54 29
E-mail : mx@matrex.fr
http://www.matrex.fr

Réf.	Nom du produit	Charges Maxi au mètre linéaire	Ø Rouleaux	Nombre de rouleaux régulateurs	Entre Axes	Largeur Rouleaux (mm)	Longueur Transporteur (mm)
RRL	Rampe à Rouleaux Libres	500 kg	48/10 Dépose : 48/15	0	100, 200	100, 200	1000, 1500, 2000, 3000
TRPG	Transporteur Gravitaire Pour Palettes	1000 kg	70/15	0 à 5	150	900, 1100	2700, 4000, 5200, 6400, 7600, 8800

MANUTENTION **LIBRE ET GRAVITAIRE**

DÉCLINAISONS

PORTILLON – PORT90

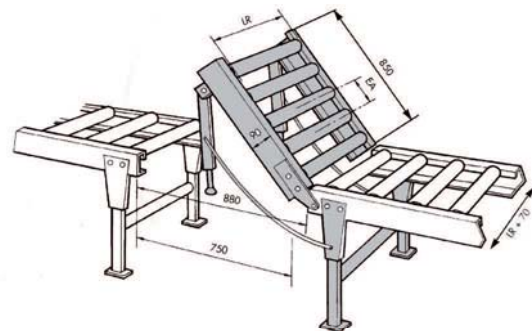

Ouverture de 1500 mm
grâce aux 2 portillons
en vis-à-vis

Ouverture libérée standard : 750 mm
Autres dimensions sur demande

Le convoyeur gravitaire relevable appelé portillon, facilite l'accès à l'ensemble de votre circuit.

Permet de libérer une porte ou un couloir transversal. Il est le prolongement amovible des convoyeurs qui constituent votre ligne.

Des vérins à gaz compensent le poids de l'ensemble.

- Ouverture libérée standard 750 mm
- 1500 mm avec portillons en vis-à-vis

Motorisation possible :

- Portillon à bande
- Portillon à Rouleaux motorisé



MATREX SAS
Z.I. Route de Rousson
89 500 Villeneuve-sur-Yonne
FRANCE
Tél. 33 (0)3 86 87 01 89
Fax : 33 (0)3 86 96 54 29
E-mail : mx@matrex.fr
<http://www.matrex.fr>

Rouleaux	Plastique	Acier
Ø Rlx	40, 50	48
Entre Axes (mm)	50, 75, 100, 150, 200	
Largeur (mm)	300 à 600 (Par 50)	300 à 1000 (Par 50)
Charge maxi	30 kg/ml	50 kg/ml

TRANSBORDEUR FIXE – TBF

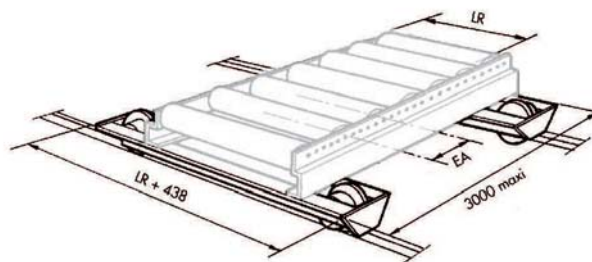

Montée sur 4 roues Ø 135 mm, le transbordeur fixe peut être équipé d'options :
Poignée de manœuvre, butée de position, roue polyuréthane
d'un côté + roues acier double jous (montage monorail).

L'ensemble se déplace sur des rails acier 40 x 12.

TABLE PIVOTANTE – TP

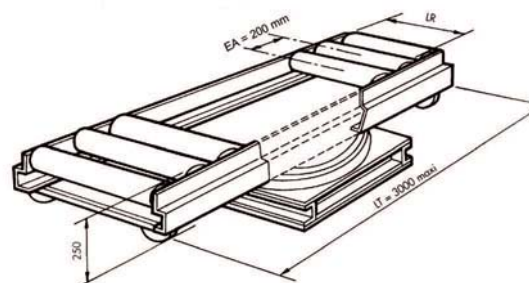
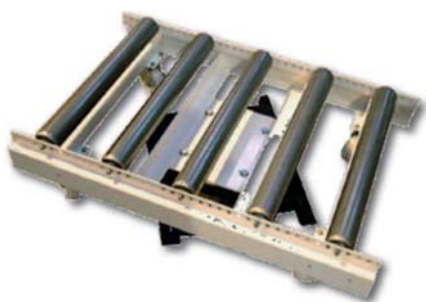

La table pivotante permet d'orienter aisément la charge transportée à volonté en toute sécurité
Option : indexage tous les 90° (à billes ou à doigt).

Entre Axes	200 mm (autres entre axes sur demande)
Largeur	500 à 1300 mm (Par 100) (longueurs intermédiaires sur demande)
Longueur	1000 à 3000 mm (Par 500) Hauteur : 250 mm - (Peut être réduit sur demande)
Charge maxi	1000 kg/ml

TRANSBORDEUR PIVOTANT – TRP

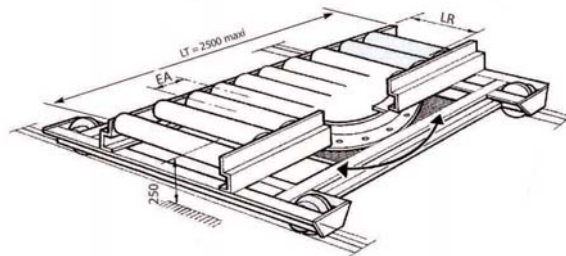

Le transbordeur pivotant réunit les fonctions du transbordeur et de la table pivotante.

Option : poignée, indexage, butée.

Largeur	400 à 1300 mm - Par 100 (longueurs intermédiaires sur demande)
Longueur	1000 à 3000 mm - Par 500
Charge maxi	1000 kg (doit être centré pour le pivotement) (Nous consulter pour des charges supérieures)



MATREX SAS
Z.I. Route de Rousson
89 500 Villeneuve-sur-Yonne
FRANCE
Tél. 33 (0)3 86 87 01 89
Fax : 33 (0)3 86 96 54 29
E-mail : mx@matrex.fr
http://www.matrex.fr

MANUTENTION **LIBRE ET GRAVITAIRE**

OPTIONS

*Assure un bon positionnement
lors de la dépose par chariot
élevateur ou gerbeur.*



CENTRAGE DÉPOSE PALETTES

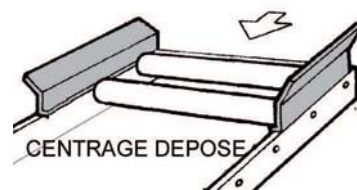

*Permet de protéger
les convoyeurs lors
de l'accostage
d'un chariot élévateur.*

*Options : Butoir pour roue
du chariot, 2 découpes
pour gerbeur.*

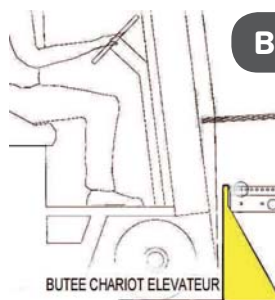

BUTÉE CHARIOT ÉLEVATEUR



MATREX SAS
Z.I. Route de Rousson
89 500 Villeneuve-sur-Yonne
FRANCE
Tél. 33 (0)3 86 87 01 89
Fax : 33 (0)3 86 96 54 29
E-mail : mx@matrex.fr
<http://www.matrex.fr>

SÉPARATEUR DE PALETTES

Permet d'isoler la dernière palette d'une ligne de stockage afin de faciliter sa reprise au chariot élévateur ou au transpalette.

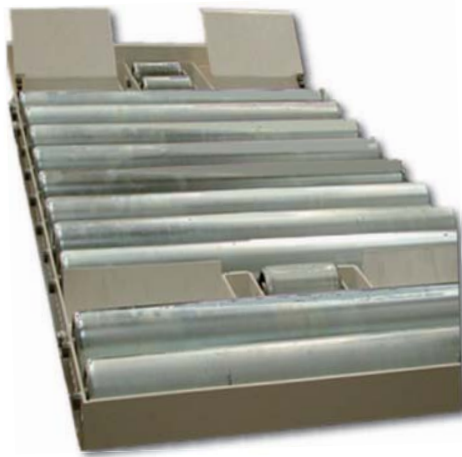

ROULEAU RÉGULATEUR

Rouleau régulateur

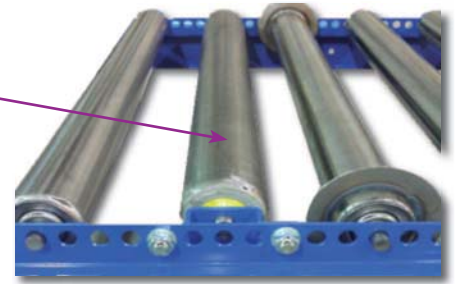

Rouleau régulateur

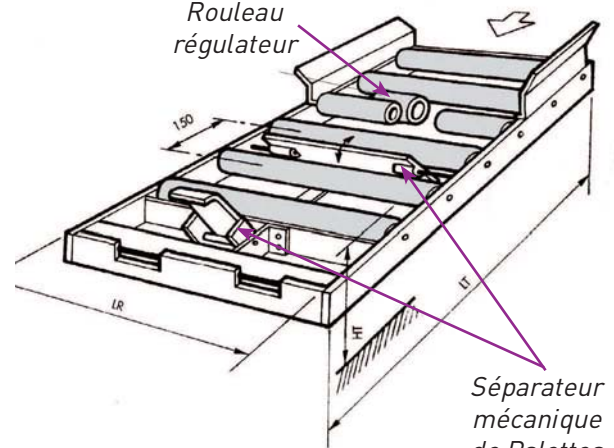

Séparateur mécanique de Palettes

REPRISE TRANSPALETTE

Les triples rangées de rouleaux permettent le passage des fourches d'un transpalette ou d'un gerbeur.



Centreur +
Dépose palette

Centreur

H = 85 mm



MATREX SAS
Z.I. Route de Rousson
89 500 Villeneuve-sur-Yonne
FRANCE
Tél. 33 (0)3 86 87 01 89
Fax: 33 (0)3 86 96 54 29
E-mail: mx@matrex.fr
<http://www.matrex.fr>